



# BELEUCHTUNG

BELEUCHTUNG  
LIGHTING  
ÉCLAIRAGE

## 1416: S1 | S1 K | S1 SDK

Für die Module 600 und 625 geeignet.  
Suitable for modules 600 and 625.  
Conçu pour les modules 600 et 625.

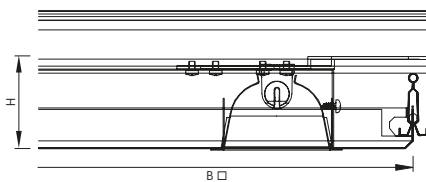

## 1417: S2

Für die Module 600 und 625 geeignet.  
Suitable for modules 600 and 625.  
Conçu pour les modules 600 et 625.

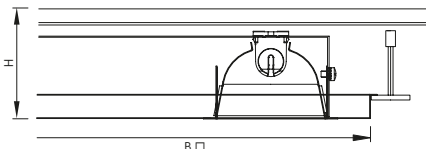

## 1417: S3 | S3-FLAT

Für die Module 600 und 625 geeignet.  
Suitable for modules 600 and 625.  
Conçu pour les modules 600 et 625.

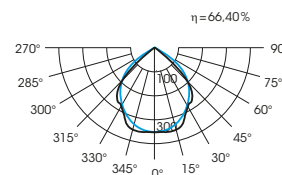
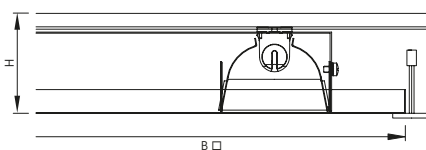

**D** Die direkt strahlende 3-flammige Parabolasterleuchte mit elektronischem Vorschaltgerät und einem Leuchtgehäuse aus verwindungsfreiem Stahlblech [0,7mm] ist abgestimmt auf die Metallkassettenmodule 600 und 625. Sie ist geeignet für Bildschirmarbeitsplätze und kann auch 4-flammig und mit Notlichtein-  
satz ausgeführt werden.

Die Leuchte wird steckerfertig geliefert. Sie kann dadurch einfach an die elektrischen Zuleitungen angeschlossen werden.

**E** The directly emitting 3-lamp parabolic louvre luminaire with electronic ballast unit and a luminaire housing made of torsion-free sheet steel [0.7mm] is tuned to the metal tile modules 600 and 625. It is suitable for computer workstations and can also be designed with 4 lamps and an emergency light.

The luminaire is delivered ready-to-plug-in. This allows simple connection to the electrical supply lines.

**F** Le luminaire à trame parabolique à 3 tubes et à rayonnement direct avec ballast électronique et un corps de luminaire en tôle d'acier sans torsion [0,7mm] est adapté aux modules de cassettes métalliques 600 et 625. Il est approprié pour postes de travail à écran et est également disponible avec 4 tubes et avec unité d'éclairage de secours.

Le luminaire est prêt à être connecté. Il suffit donc de le raccorder aux alimentations électriques.

Modul Module Module	L [mm] L [mm] L [mm]	B [mm] W [mm] L [mm]	H [mm] H [mm] H [mm]	Watt [W] Watt [W] Watt [W]	Farbe Colour Couleur	Schutzart Protection Protection	Artikelnummer Article number Numéro d'article
S1: 600	600	600	55	3x14 FH [3x24]	~ RAL 9016*	IP 20	<b>1416-S1-314-11</b>
S1: 600	600	600	55	4x14 FH [4x24]	~ RAL 9016*	IP 20	<b>1416-S1-414-11</b>
S1: 625	625	625	55	3x14 FH [3x24]	~ RAL 9016*	IP 20	<b>1416-S1-314-01</b>
S1: 625	625	625	55	4x14 FH [4x24]	~ RAL 9016*	IP 20	<b>1416-S1-414-01</b>
S2: 600	575	575	55	3x14 FH [3x24]	~ RAL 9010*	IP 20	<b>1417-S2-314-11</b>
S2: 600	575	575	55	4x14 FH [4x24]	~ RAL 9010*	IP 20	<b>1417-S2-414-11</b>
S2: 625	600	600	55	3x14 FH [3x24]	~ RAL 9010*	IP 20	<b>1417-S2-314-01</b>
S2: 625	600	600	55	4x14 FH [4x24]	~ RAL 9010*	IP 20	<b>1417-S2-414-01</b>
S3: 600	592	592	55	3x14 FH [3x24]	~ RAL 9010*	IP 20	<b>1417-S3-314-11</b>
S3: 600	592	592	55	4x14 FH [4x24]	~ RAL 9010*	IP 20	<b>1417-S3-414-11</b>
S3: 625	617	617	55	3x14 FH [3x24]	~ RAL 9010*	IP 20	<b>1417-S3-314-01</b>
S3: 625	617	617	55	4x14 FH [4x24]	~ RAL 9010*	IP 20	<b>1417-S3-414-01</b>

\* Andere Farben auf Anfrage | Other colours on request | Autres couleurs sur demande

**PUNTEO®-J80**

Für die Module 600 und 625 geeignet.  
Suitable for modules 600 and 625.  
Conçu pour les modules 600 et 625.

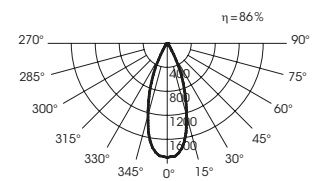
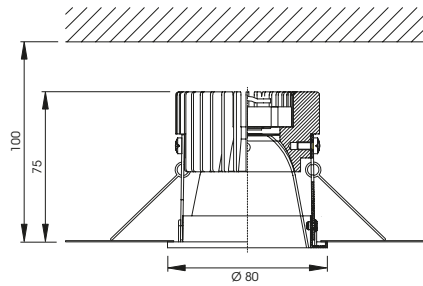

**D** PUNTEO®-J80 ist eine moderne Einbauleuchte. Sie kann mit sichtbaren Abdeckring in unsere Metallkassettendeckensysteme integriert werden. Die Wärme des Strahlers wird nicht in Richtung des Lichts, sondern in den Deckenhohlraum abgestrahlt, was den Nutzraum nicht zusätzlich aufheizt. PUNTEO®-J80 ist dimmbar und verfügt über einen hohen Wirkungsgrad.

Der Strahler wird steckerfertig geliefert. Er kann dadurch einfach an die elektrischen Zuleitungen angeschlossen werden.

**E** PUNTEO®-J80 is a modern built-in luminaire. It can be integrated into our metal tile ceiling systems with a visible cover ring. The heat from the spotlight is not radiated into the room, but into the ceiling void, so that the useable space is not heated up additionally. PUNTEO®-J80 is dimmable and has high efficiency.

The spotlight is delivered ready-to-plug-in. This allows simple connection to the electrical supply lines.

**F** PUNTEO®-J80 est un luminaire à encastrer moderne. Il peut être intégré avec bague de finition apparente dans nos systèmes de plafonds à cassettes métalliques. La chaleur du spot n'est pas diffusée dans la direction de la lumière, mais dans l'espace creux du plafond, si bien que l'espace utile ne subit pas d'augmentation de sa température ambiante. PUNTEO®-J80 dispose d'un régulateur d'intensité lumineuse et son rendement est élevé.

Les spots sont prêts à connecter. Il suffit donc de les raccorder aux alimentations électriques.

LED	Lichtfarbe	Stromversorgung	Lichtverteilung	Ø	LED Treiber	Artikelnummer
LED	Light colour	Power supply	Light distribution	Ø	LED driver	Article number
DEL	Tonalité de lumière	Alimentation	Diffusion de lumière	Ø	DEL driver	Numéro d'article
13W	3000K	230V/50Hz	2x20°	80mm	Inklusive	<b>PUN J080-013 N3 C 01</b>
13W	3000K	230V/50Hz 1-10V dim.	2x20°	80mm	Inklusive	<b>PUN J080-013 N3 C 11</b>
13W	3000K	230V/50Hz DALI dim.	2x20°	80mm	Inklusive	<b>PUN J080-013 N3 C 21</b>
2x13W	3000K	230V/50Hz DALI dim.	2x20°	80mm	Inklusive	<b>PUN J080-013 N3 C 22</b>
13W	4000K	230V/50Hz	2x20°	80mm	Inklusive	<b>PUN J080-013 N4 C 01</b>
13W	4000K	230V/50Hz 1-10V dim.	2x20°	80mm	Inklusive	<b>PUN J080-013 N4 C 11</b>
13W	4000K	230V/50Hz DALI dim.	2x20°	80mm	Inklusive	<b>PUN J080-013 N4 C 21</b>
2x13W	4000K	230V/50Hz DALI dim.	2x20°	80mm	Inklusive	<b>PUN J080-013 N4 C 22</b>

## LUMEO®-S1

Für das Modul 625 geeignet.  
Suitable for module 625.  
Approprié pour le module 625.

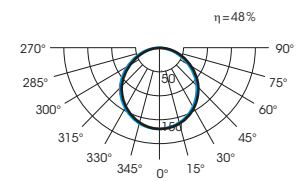
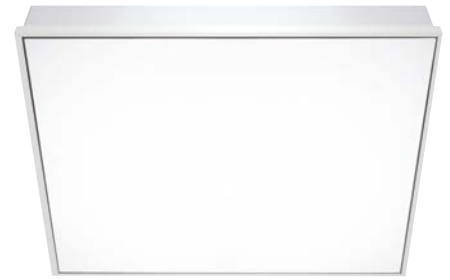
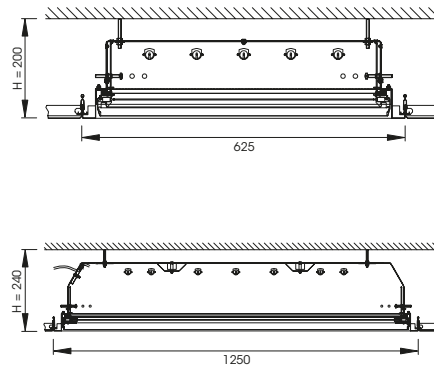

**D** Die dimmbare [1-10V] Leuchte LUMEO®-S1 wurde speziell für den Einsatz mit Metallkassetten konzipiert. Die werkseitig vorgefertigten, quadratischen LUMEO®-S1 Elemente bestehen aus einer Abdeckung aus hochwertigem DUROSATIN®, einem flexiblen, reißfesten Material, das den Leuchten ihren lebendigen Charakter verleiht und Motiv-bedruckt werden kann. Die abklappbaren Elemente lassen sich unkompliziert und einfach revisionieren.

Die Leuchte wird steckerfertig geliefert. Sie kann dadurch einfach an die elektrischen Zuleitungen angeschlossen werden.

**E** The dimmable [1-10V] luminaire LUMEO®-S1 was designed especially for use with metal tiles. The factory-made square LUMEO®-S1 elements consist of a cover made of high-quality DUROSATIN®, a flexible, tear-resistant material, which gives the luminaires their lively character and allows them to be printed with visuals. The hingeable elements can be easily inspected.

The luminaire is delivered ready-to-plug-in. This allows simple connection to the electrical supply lines.

**F** Le luminaire à variateur de lumière [1-10V] LUMEO®-S1 a été conçu spécialement pour l'utilisation avec des caissettes métalliques. Les éléments carrés fabriqués en usine LUMEO®-S1 consistent d'un recouvrement en DUROSATIN® de haute qualité, un matériau flexible et indéchirable conférant aux luminaires un aspect vivant et pouvant être imprimé avec un motif. Les éléments rabattables peuvent être facilement vérifiés.

Le luminaire est prêt à être connecté. Il suffit donc de le raccorder aux alimentations électriques.

Modul	L [mm]	B [mm]	H [mm]	Watt [W]	Farbe	Schutzart	Artikelnummer
Module	L [mm]	W [mm]	H [mm]	Watt [W]	Colour	Protection	Article number
Module	L [mm]	L [mm]	H [mm]	Watt [W]	Couleur	Protection	Numéro d'article
625	625	625	200	5x14 T5 [5x24]	~ RAL 9016*	IP 20	<b>LUM-S1-625.514</b>
625	1250	1250	240	7x28 T5 [7x54]	~ RAL 9016*	IP 20	<b>LUM-S1-1250.728</b>

\* Andere Farben auf Anfrage | Other colours on request | Autres couleurs sur demande



## 3001X27

Für das Modul 600 geeignet.  
Suitable for module 600.  
Approprié pour le module 600.

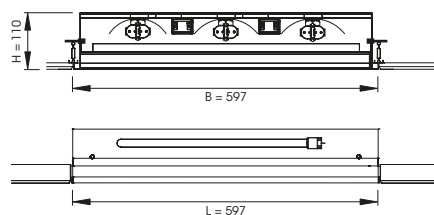

## 3001X22

Für das Modul 625 geeignet.  
Suitable for module 625.  
Approprié pour le module 625.

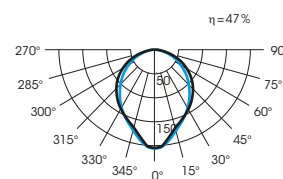
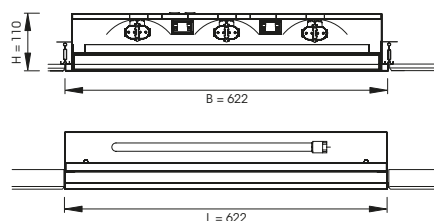

**D** 3001 ist geeignet für Feuchträume und Räume mit besonderen hygienischen Anforderungen [IP 54]. Ihr Gehäuse ist aus weiß pulverbeschichtetem verzinkten Stahlblech. Die Abdeckung besteht aus bruchsicherem Polycarbonat mit innenliegender Prismenstruktur. Sie kann auf Wunsch auch glasklar mit innenliegendem Parabolraster geliefert werden.

Die Leuchte wird steckerfertig geliefert. Sie kann dadurch einfach an die elektrischen Zuleitungen angeschlossen werden.

**E** 3001 is suitable for humid rooms and rooms with particular hygiene requirements [IP 54]. Its housing is made of white powder-coated galvanized sheet steel. The cover consists of fracture-resistant polycarbonate with internal prism structure. On request, it can also be delivered crystal clear with internal parabolic louvre.

The luminaire is delivered ready-to-plug-in. This allows simple connection to the electrical supply lines.

**F** La version 3001 est conçue pour des locaux humides et des locaux devant être répondre à des exigences d'hygiène particulières [IP 54]. Le boîtier est en tôle d'acier galvanisée pourvue d'un revêtement en poudre blanc.

Le recouvrement est fabriqué en polycarbonate résistant à la rupture avec une structure intérieure prismatique. Sur demande, il peut être livré en version transparente avec une trame parabolique intérieure.

Le luminaire est prêt à être connecté. Il suffit donc de le raccorder aux alimentations électriques.

Modul Module Module	L [mm] L [mm] L [mm]	B [mm] W [mm] L [mm]	H [mm] H [mm] H [mm]	Watt [W] Watt [W] Watt [W]	Farbe Colour Couleur	Schutzart Protection Protection	Artikelnummer Article number Numéro d'article
600	597	597	110	2x36 TC-L	~ RAL 9016*	IP 54	<b>3001X27/236 TC-L</b>
600	597	597	110	2x36 TC-L	~ RAL 9016*	IP 54	<b>3001X27/236 TC-L-PK</b>
600	597	597	110	3x36 TC-L	~ RAL 9016*	IP 54	<b>3001X27/336 TC-L</b>
600	597	597	110	3x36 TC-L	~ RAL 9016*	IP 54	<b>3001X27/336 TC-L-PK</b>
625	622	622	110	3x36 TC-L	~ RAL 9016*	IP 54	<b>3001X22/336 TC-L</b>
625	622	622	110	3x36 TC-L	~ RAL 9016*	IP 54	<b>3001X22/336 TC-L-PK</b>
625	622	622	110	4x18 T8	~ RAL 9016*	IP 54	<b>3001X22/418</b>
625	622	622	110	2x55 TC-L	~ RAL 9016*	IP 54	<b>3001X22/255 TC-L</b>

\* Andere Farben auf Anfrage | Other colours on request | Autres couleurs sur demande