

Anbau- und Pendelleuchte, Alu-Profil farblos eloxiert in 1-, 2- und 3-längiger Ausführung. Spiegelraster Aluminium hochglanz, rundum entblendet. Etwaige Stahlseilabhängung bitte separat bestellen.

Suspended and surface mounted luminaire, aluminium profile natural anodized, available in single-, dual- and triple-length. Mirror louvre, highly polished aluminium, glare free. Please order any relevant steel wire suspensions separately.

Luminaire apparent et suspendu, profilé en aluminium, anodisé nature, en version mono, duo et triple longueurs. Ecran en aluminium miroité poli brillant, non-éblouissant de toutes les directions. Veuillez s.v.p commander séparément des suspensions à câble d'acier.

Art. No.	⌀	A [mm]	L [mm]
1-längig single-length mono longueur			
4260HB-1287	1 x 1 x 28W T5	900	1184
4260HB-1547	1 x 1 x 54W T5	900	1184
4260HB-1357	1 x 1 x 35W T5	1200	1484
4260HB-1807	1 x 1 x 80W T5	1200	1484

Art. No.	⌀	A [mm]	L [mm]
2-längig dual-length duo longueur			
4270HB-2287	2 x 1 x 28W T5	900	2364
4270HB-2547	2 x 1 x 54W T5	900	2364
4270HB-2357	2 x 1 x 35W T5	1200	2964
4270HB-2807	2 x 1 x 80W T5	1200	2964

Art. No.	⌀	A [mm]	L [mm]
3-längig triple-length triple longueur			
4280HB-3287	3 x 1 x 28W T5	900	3544
4280HB-3547	3 x 1 x 54W T5	900	3544
4280HB-3357	3 x 1 x 35W T5	1200	4444
4280HB-3807	3 x 1 x 80W T5	1200	4444

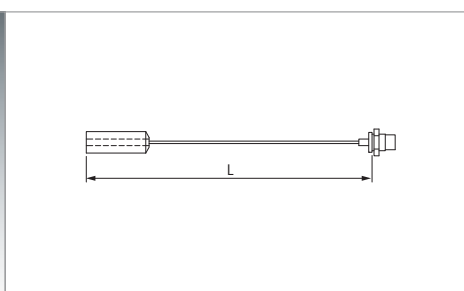
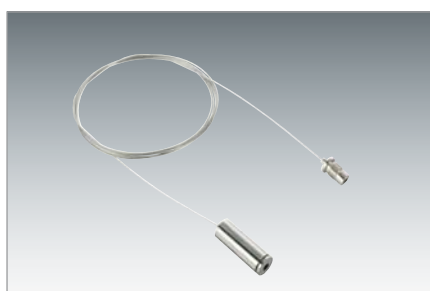
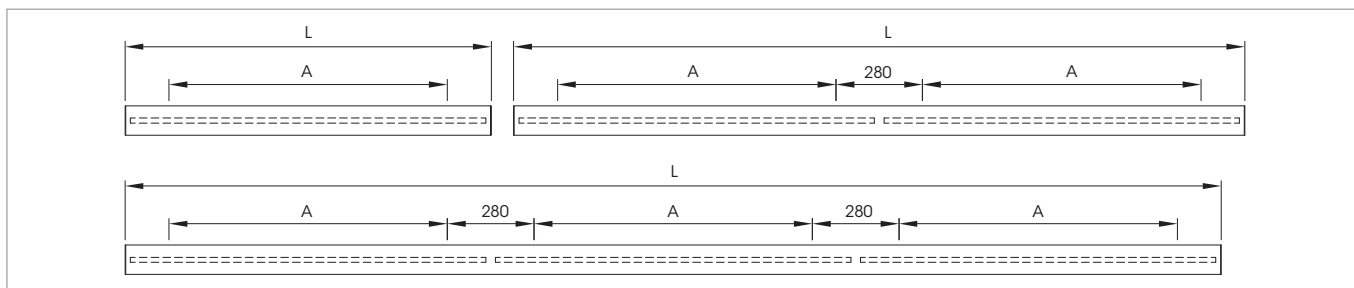

Art. No.	L [mm]
4211	max. 2000

Stahlseilabhängung.
Bestellmenge:
• 2 Stück für 1-längige Leuchten.
• mind. 2 Stück für 2-längige Leuchten.
• mind. 3 Stück für 3-längige Leuchten.

Suspension wire.
Order quantities:
• 2 units for single-length luminaires.
• minimum of 2 units for double-length luminaires.
• minimum of 3 units for triple-length luminaires.

Suspension à câble d'acier.
Quantités à commander:
• 2 pièces pour luminaires mono.
• minimum 2 pièces pour luminaires duo.
• minimum 3 pièces pour luminaires triple.

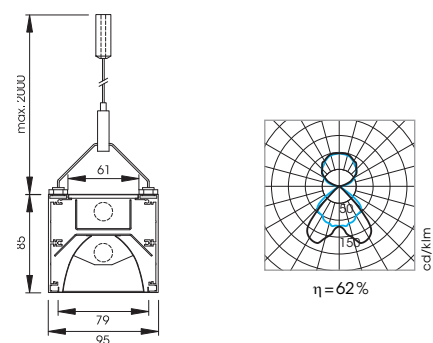
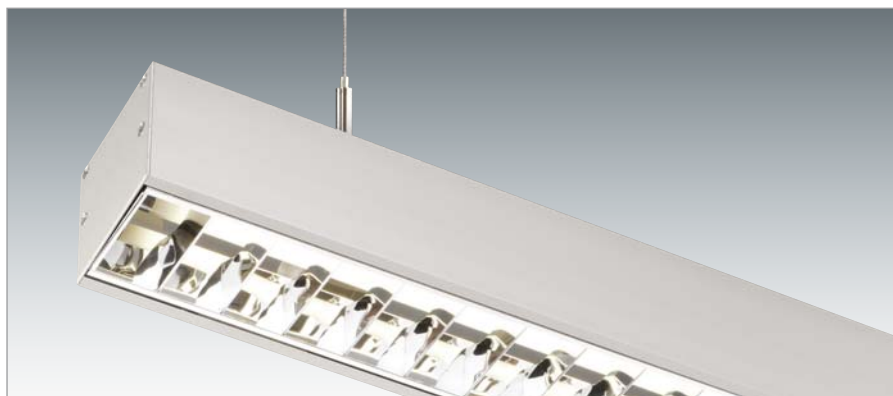

Pendelleuchte, Alu-Profil farblos eloxiert, in 1-, 2- und 3-längiger Ausführung. Mit je einer Lampe direkt und indirekt strahlend auf separate Klemme geführt. Direkt-Anteil mit Spiegelraster Aluminium hochglanz, rundum entblendet; Indirekt-Anteil mit weißem Reflektor.

Suspended luminaire, aluminium profile, natural anodized, available in single-, dual and triple-length. Equipped with one direct and one indirect lamp and each with a separate terminal. The direct part is equipped with a glare free, highly polished aluminium mirror louvre; the indirect part has a white reflector.

Luminaire suspendu, profilé en aluminium, anodisé nature, en version mono, duo et triple longueurs. Equipé d'une lampe directe et une indirecte, chacune branchée sur borne de raccordement individuelle. La partie directe passe par le l'écran en aluminium miroité poli brillant, non-éblouissant de toutes les directions; la partie indirecte passe par un réflecteur blanc.

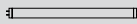
Art. No.		A [mm]	L [mm]
1-längig	single-length	mono	longueur
4261DI-2287	1 x 2x 28 W T5	900	1184
4261DI-2357	1 x 2x 35 W T5	1200	1484

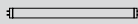
Art. No.		A [mm]	L [mm]
2-längig	dual-length	duo	longueur
4271DI-4287	2 x 2x 28 W T5	900	2364
4271DI-4357	2 x 2x 35 W T5	1200	2964

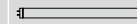
Art. No.		A [mm]	L [mm]
3-längig	triple-length	triple	longueur
4281DI-6287	3 x 2x 28 W T5	900	3544
4281DI-6357	3 x 2x 35 W T5	1200	4444

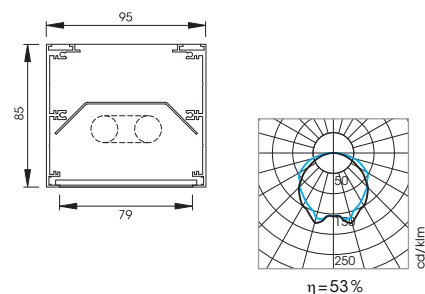
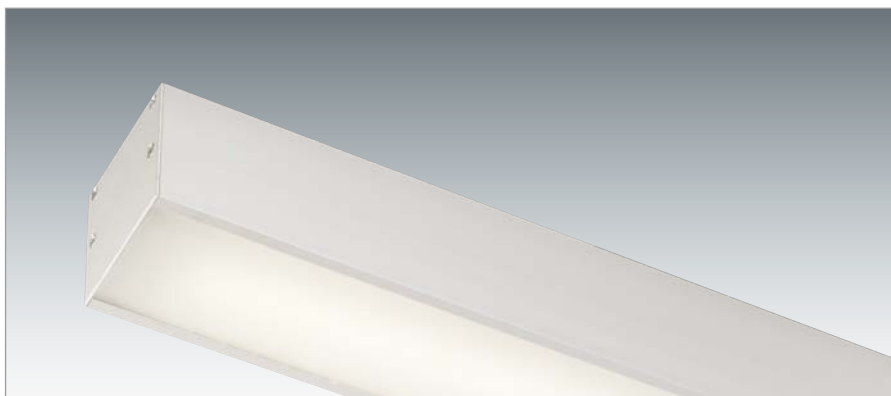

Anbau- und Pendelleuchte, Alu-Profil farblos eloxiert, in 1-, 2- und 3-längiger Ausführung. Die Leuchten sind mit versetzt angeordneten Fassungen versehen für eine homogene, durchgehende Ausstrahlung. Acrylglas-Abdeckung opal. Etwaige Stahlseilabhängung bitte separat bestellen.

Suspended and surface mounted luminaire, aluminium profile natural anodized, available in single-, dual- and triple-length. The luminaires have off-set mounted sockets in order to get a homogeneous, continuous lighting. Opal acrylic diffuser. Please order any relevant steel wire suspensions separately.

Luminaire apparent et suspendu, profilé en aluminium, anodisé nature, en version mono, duo et triple longueurs. Les luminaires sont équipés de colots montés en biais pour arriver à une répartition lumineuse homogène et en continue. Diffuseur en verre acrylique opale. Veuillez s.v.p commander séparément des suspensions à câble d'acier.

Art. No.		A [mm]	L [mm]
1-längig	single-length	mono longueur	
4262WS-1287	1 x 1 x 28W T5	900	1184
4262WS-1547	1 x 1 x 54W T5	900	1184
4262WS-1357	1 x 1 x 35W T5	1200	1484
4262WS-1807	1 x 1 x 80W T5	1200	1484

Art. No.		A [mm]	L [mm]
2-längig	dual-length	duo longueur	
4272WS-2287	2 x 1 x 28W T5	900	2294
4272WS-2547	2 x 1 x 54W T5	900	2294
4272WS-2357	2 x 1 x 35W T5	1200	2894
4272WS-2807	2 x 1 x 80W T5	1200	2894

Art. No.		A [mm]	L [mm]
3-längig	triple-length	triple longueur	
4282WS-3287	3 x 1 x 28W T5	900	3404
4282WS-3547	3 x 1 x 54W T5	900	3404
4282WS-3357	3 x 1 x 35W T5	1200	4304
4282WS-3807	3 x 1 x 80W T5	1200	4304

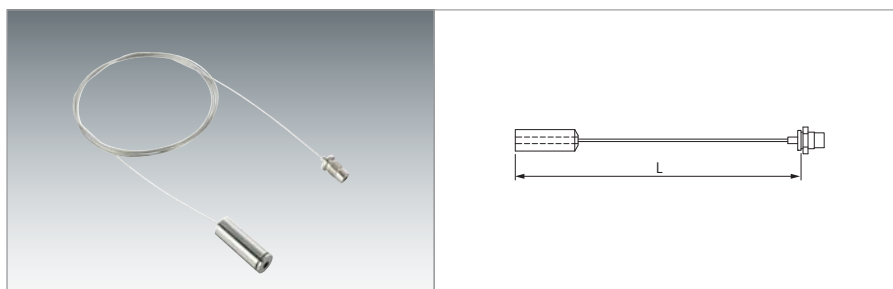
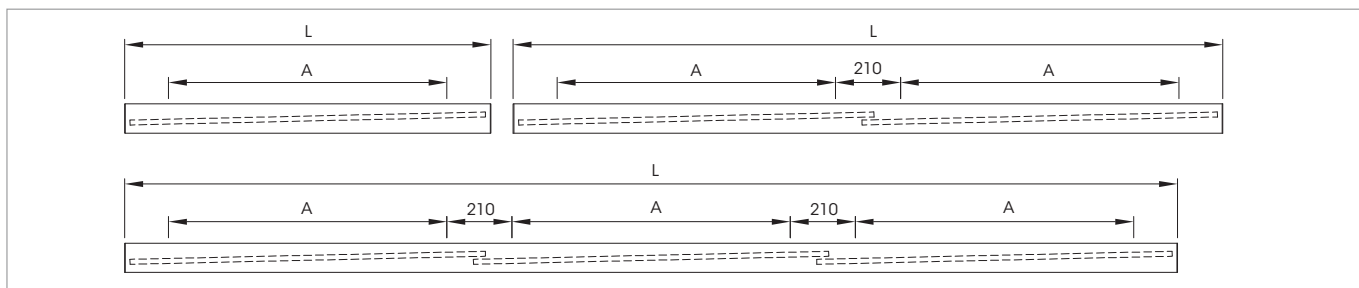

Art. No.	L [mm]
4211	max. 2000

Stahlseilabhängung.
Bestellmenge:
• 2 Stück für 1-längige Leuchten.
• mind. 2 Stück für 2-längige Leuchten.
• mind. 3 Stück für 3-längige Leuchten.

Suspension wire.
Order quantities:
• 2 units for single-length luminaires.
• minimum of 2 units for double-length luminaires.
• minimum of 3 units for triple-length luminaires.

Suspension à câble d'acier.
Quantités à commander:
• 2 pièces pour luminaires mono.
• minimum 2 pièces pour luminaires duo.
• minimum 3 pièces pour luminaires triple.

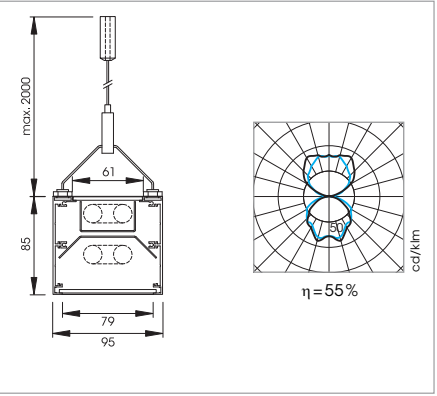
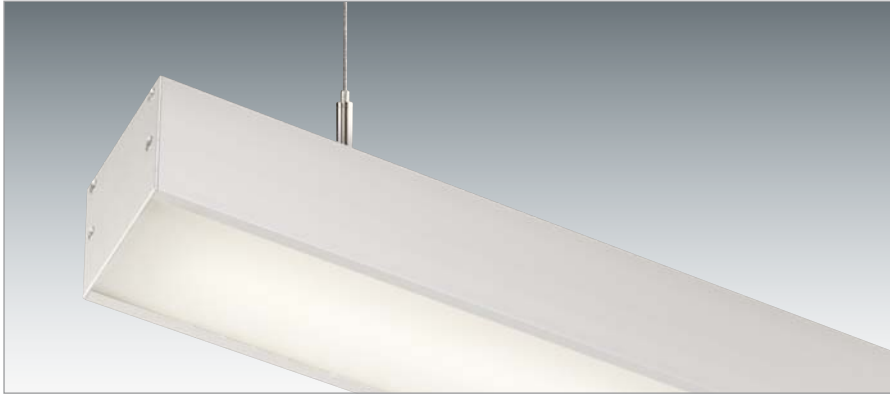

Pendelleuchte, Alu-Profil farblos eloxiert, in 1-, 2- und 3-längiger Ausführung. Mit je einer Lampe direkt und indirekt strahlend auf separate Klemme geführt. Die Leuchten sind mit versetzt angeordneten Fassungen versehen für eine homogene, durchgehende Ausstrahlung. Direkt-Anteil mit weißem Reflektor und Acrylglasabdeckung opal; Indirekt-Anteil mit weißem Reflektor.

Suspended luminaire, aluminium profile natural anodized, available in single-, dual and triple-length. Equipped with one direct and one indirect lamp and each with a separate terminal. The luminaires have off-set mounted sockets in order to get a homogeneous, continuous lighting. The direct part is equipped with a white reflector and an opal acrylic diffuser; the indirect part has a white reflector.

Luminaire suspendu, profilé en aluminium, anodisé nature, en version mono, duo et triple longueurs. Equipé d'une lampe directe et une indirecte, chacune branchée sur borne de raccordement individuelle. Les luminaires sont équipés de culots montés en biais pour arriver à une répartition lumineuse homogène et en continue. La partie directe passe par un réflecteur blanc et un diffuseur en acrylique opale, la partie indirecte passe par un réflecteur blanc.

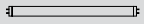
Art. No.		A [mm]	L [mm]
1-längig	single-length	mono	longueur
4263DI-2287	1x2x28W T5	900	1184
4263DI-2357	1x2x35W T5	1200	1484

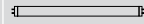
Art. No.		A [mm]	L [mm]
2-längig	dual-length	duo	longueur
4273DI-4287	2x2x28W T5	900	2294
4273DI-4357	2x2x35W T5	1200	2894

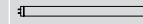
Art. No.		A [mm]	L [mm]
3-längig	triple-length	triple	longueur
4283DI-6287	3x2x28W T5	900	3404
4283DI-6357	3x2x35W T5	1200	4304