

EINBAULEUCHTEN

Recessed mounted luminaires
Luminaires encastrés

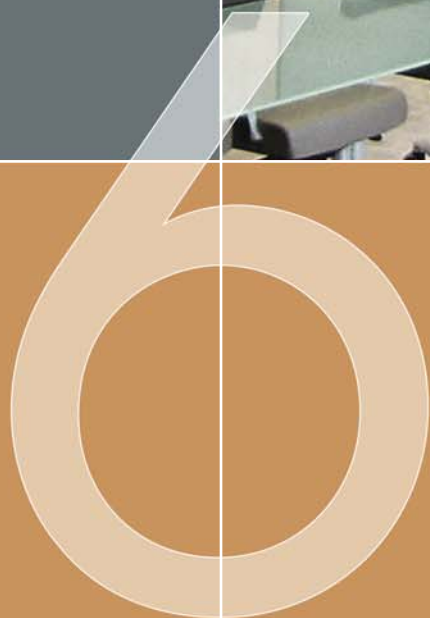

ZIL T5Q

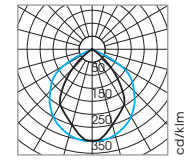
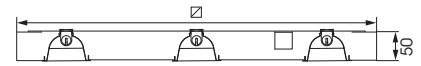
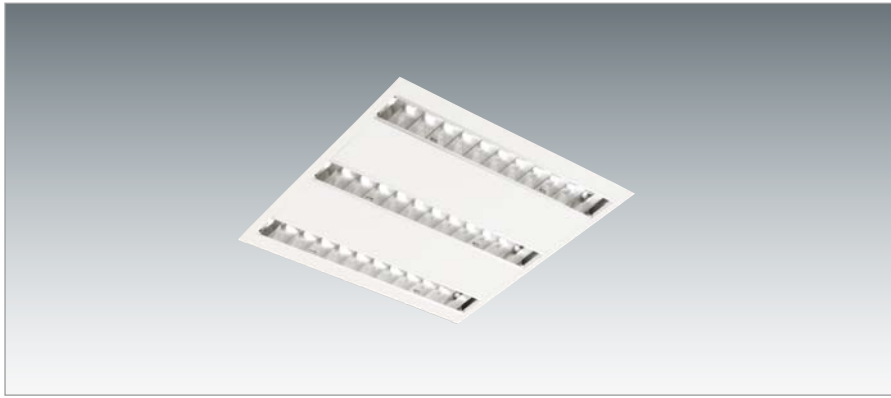

$\eta = 61\%$

Decken-Einbauleuchte, Gehäuse Zinkor weiß thermo-lackiert, mit Anschlussklemme 5x1,5mm². Spiegelraster aus reflexionsverstärktem Aluminium hochglanz, rundum entblendet.
Das Leuchtgehäuse ist in alle gängigen Decken-systeme integrierbar.

Recessed mounted luminaire, body made of gal-vanised steel, white thermocoated with terminal 5x1.5mm². Highly polished mirror louvre made of ma-terial with increased reflection qualities, glare free. The luminaire is suitable for installation in all common ceiling systems.

*Luminaire encastré, corps en acier galvanisé, ther-molaqué blanc, avec une borne de raccordement 5x1,5mm². Ecran miroité extra brillant en aluminium avec des qualités de réflexion augmentées.
Le luminaire est qualifié pour une installation dans tout système de plafond courant.*

Art. No.		Ø [mm]
ZIL T5Q-314E	3x14W T5	621
ZIL T5Q-324E	3x24W T5	621

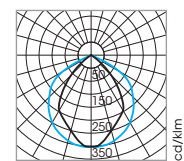
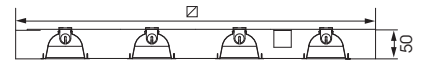
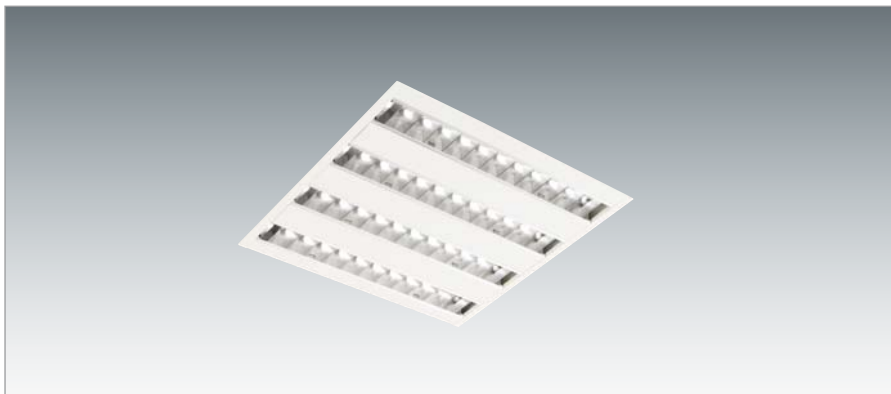

$\eta = 61\%$

Decken-Einbauleuchte, Gehäuse Zinkor weiß thermo-lackiert, mit Anschlussklemme 5x1,5mm². Spiegelraster aus reflexionsverstärktem Aluminium hochglanz, rundum entblendet.
Das Leuchtgehäuse ist in alle gängigen Decken-systeme integrierbar.

Recessed mounted luminaire, body made of gal-vanised steel, white thermocoated with terminal 5x1.5mm². Highly polished mirror louvre made of ma-terial with increased reflection qualities. The luminaire is suitable for installation in all common ceiling systems.

*Luminaire encastré, corps en acier galvanisé, ther-molaqué blanc avec une borne de raccordement 5x1,5mm². Ecran miroité extra brillant en aluminium avec des qualités de réflexion augmentées.
Le luminaire est qualifié pour une installation dans tout système de plafond courant.*

Art. No.		Ø [mm]
ZIL T5Q-414E	4x14W T5	621
ZIL T5Q-424E	4x24W T5	621



Halb-Einbauleuchte in trapezförmiger Ausführung, Gehäuse Zinkor weiß thermolackiert mit Anschlussklemme 5x1,5mm². Spiegelraster aus reflexionsverstärktem Aluminium hochglanz, rundum entblendet. Die Leuchte ist in alle gängigen Deckensysteme integrierbar.

Semi-recessed mounted luminaire in trapezoidal version, body made of galvanised steel, white thermo-coated, with terminal 5x1,5mm². Highly polished mirror louvre made of material with increased reflection qualities. The luminaire is suitable for installation in all common ceiling systems.

Luminaire semi-encasté, version trapézoïdale, corps en acier galvanisé, thermolaqué blanc, avec une borne de raccordement 5x1,5mm². Ecran miroité extra brillant en aluminium avec des qualités de réflexion augmentées. Le luminaire est qualifié pour une installation dans tout système de plafond courant.

Art. No.		Ø [mm]
ZIL T5S-314E	3x14W T5	623
ZIL T5S-324E	3x24W T5	623



Halb-Einbauleuchte in trapezförmiger Ausführung, Gehäuse Zinkor weiß thermolackiert mit Anschlussklemme 5x1,5mm². Spiegelraster aus reflexionsverstärktem Aluminium hochglanz, rundum entblendet. Die Leuchte ist in alle gängigen Deckensysteme integrierbar.

Semi-recessed mounted luminaire in trapezoidal version, body made of galvanised steel, white thermo-coated, with terminal 5x1,5mm². Highly polished mirror louvre made of material with increased reflection qualities. The luminaire is suitable for installation in all common ceiling systems.

Luminaire semi-encasté, version trapézoïdale, corps en acier galvanisé, thermolaqué blanc, avec une borne de raccordement 5x1,5mm². Ecran miroité extra brillant en aluminium avec des qualités de réflexion augmentées. Le luminaire est qualifié pour une installation dans tout système de plafond courant.

Art. No.		Ø [mm]
ZIL T5S-414E	4x14W T5	623
ZIL T5S-424E	4x24W T5	623

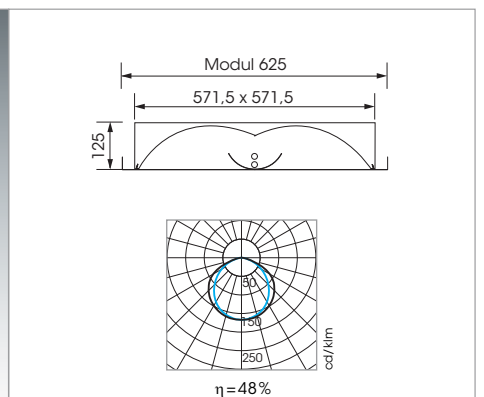
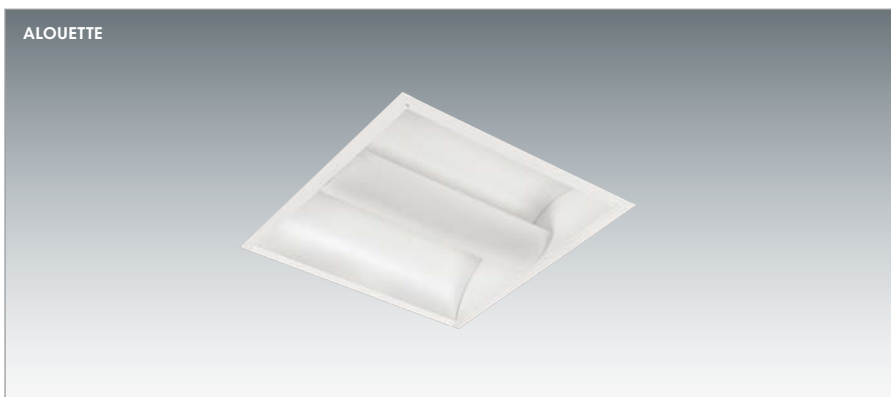

ALOUETTE



Sekundär-Reflektorleuchte. Sekundärteil mit weißem Diffusor. Gehäuse Zinkor weiß thermolackiert, mit Anschlussklemme 5x1,5mm². Zur Verwendung in durlum Metallkassetten-Systemen S1, S2, S3, Modul 625/625.

Secondary reflector luminaire with white diffuser. Body in galvanized steel, white thermocoated, with terminal 5x1.5mm². Suitable for durlum square metal tiles ceiling system S1, S2, S3, module 625/625.

Luminaire à réflexion secondaire avec diffuseur blanc. Corps en acier galvanisé thermolaqué en blanc, avec borne de raccordement 5x1,5mm². Qualifié pour système de plafonds de bacs carrés métalliques de durlum S1, S2, S3, module 625/625.

Art. No.		L [mm]	Art. No.		L [mm]
AL2S1-155	1x55W TC-L	621	AL2S1-255	2x55W TC-L	621
AL2S2-155	1x55W TC-L	621	AL2S2-255	2x55W TC-L	621
AL2S3-155	1x55W TC-L	621	AL2S3-255	2x55W TC-L	621

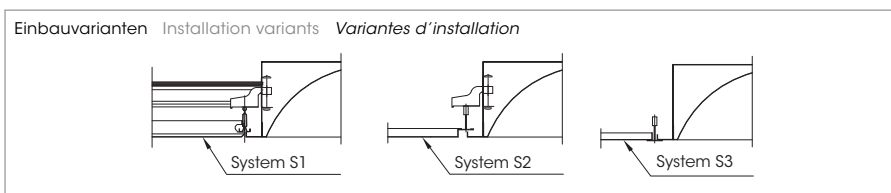

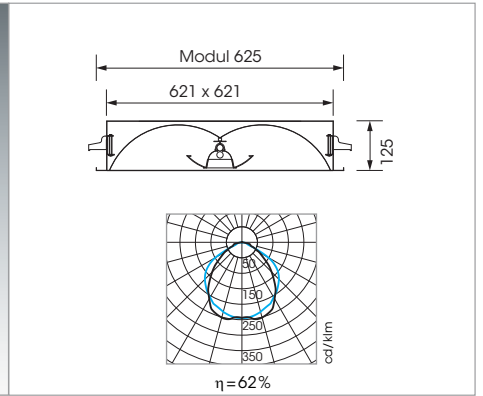

Sekundär-Reflektorleuchte. Sekundärteil mit Raster für Direktanteil. Gehäuse Zinkor weiß thermolackiert, mit Anschlussklemme 5x1,5mm². Zur Verwendung in durlum Metallkassetten-Systemen S1, S2, S3, Modul 625/625.

Secondary reflector luminaire with louvre for a direct illumination part. Body in galvanized steel, white thermocoated, with terminal 5x1.5mm². Suitable for durlum square metal tiles ceiling system S1, S2, S3, module 625/625.

Luminaire à réflexion secondaire avec écran pour une partie d'illumination directe. Corps en acier galvanisé thermolaqué en blanc, avec borne de raccordement 5x1,5mm². Qualifié pour système de plafonds de bacs carrés métalliques de durlum S1, S2, S3, module 625/625.

Art. No.		L [mm]
AL2RS1-155	1 x 55W TC-L	621
AL2RS2-155	1 x 55W TC-L	621
AL2RS3-155	1 x 55W TC-L	621

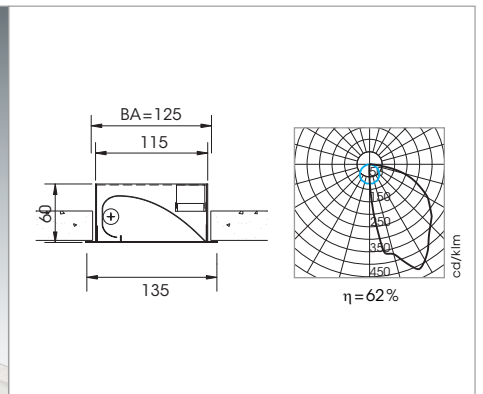
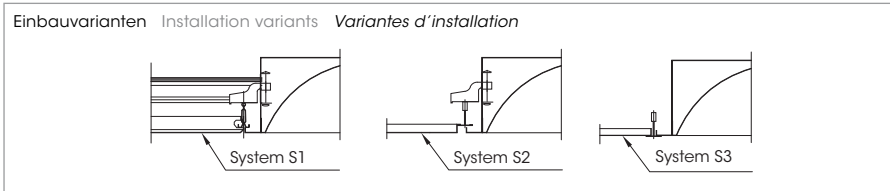

Deckeneinbauleuchte und Wall-Washer, Gehäuse Stahlblech, weiß RAL 9010 thermolackiert. Spiegelreflektor asymmetrisch.

Recessed mounted ceiling and wall-washer, housing white RAL 9010 thermocoated, asymmetrical mirror reflector.

Luminaire encastré et wall-washer, boîtier en acier, blanc RAL 9010 thermolaqué, réflecteur miroité asymétrique.

Art. No.		L [mm]	B [mm]	H [mm]	LA [mm]	BA [mm]
1908-139	1 x 39W T5	900	135	60	885	125
1908-154	1 x 54W T5	1200	135	60	1185	125
1908-180	1 x 80W T5	1500	135	60	1485	125

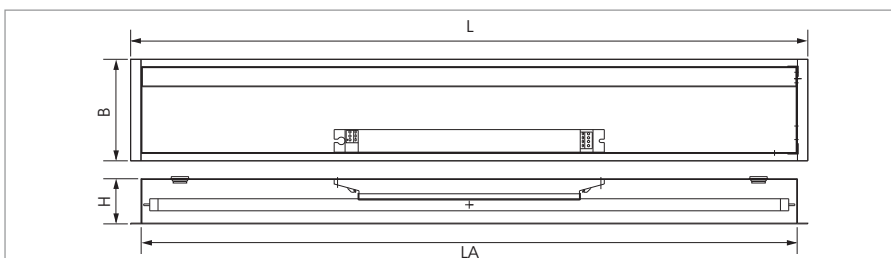

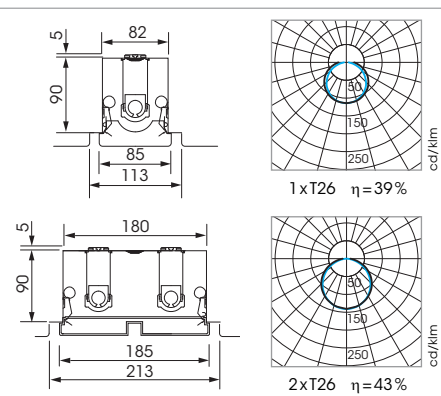



Paneleinbauleuchte, Gehäuse Stahlblech weiß thermolackiert, mit opaler oder Makrolon Wannendeckung als Feuchtraumausführung IP 54 erhältlich.

Recessed mounted luminaire for panel ceiling, housing steel white thermocoated, with opal or Makrolon diffuser as an IP 54 version for humid areas.

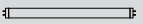
Luminaire encastré pour faux plafonds profilés, boîtier en acier blanc thermolaqué, avec un diffuseur opale ou Makrolon en version IP 54 pour environnement humide sont disponibles.

Art. No.			L [mm]	A [mm]	H [mm]
1301-118-WO	1x18W T26	EVG	638	300	90
1301-136-WO	1x36W T26	EVG	1248	800	90
1301-158-WO	1x58W T26	EVG	1548	1000	90
1301-236-WO	2x36W T26	EVG	1248	800	90
1301-258-WO	2x58W T26	EVG	1548	1000	90
1301-118-WM	1x18W T26	EVG	638	300	90
1301-136-WM	1x36W T26	EVG	1248	800	90
1301-158-WM	1x58W T26	EVG	1548	1000	90
1301-236-WM	2x36W T26	EVG	1248	800	90
1301-258-WM	2x58W T26	EVG	1548	1000	90

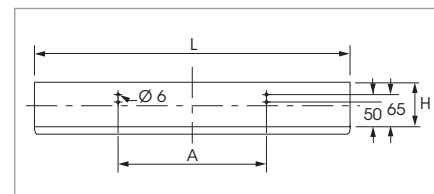

ZUBEHÖR ACCESSORIES ACCESSOIRES

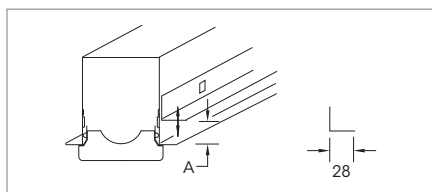

Winkeltrageschiene. Einstellbar von Trageschienehöhen A = 15 mm bis 55 mm
[2 Stück pro Leuchte bestellen].

L-shaped carrier rail. Adjustable carrier height A = 15 mm to 55 mm
[2 pieces per luminaire to be ordered].

Rail porteur en L. Hauteur A du rail réglable de 15 mm à 55 mm
[2 pièces par luminaire à commander].

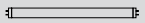
Art. No.	
WTS130/18	18W
WTS130/36	36W
WTS130/58	58W

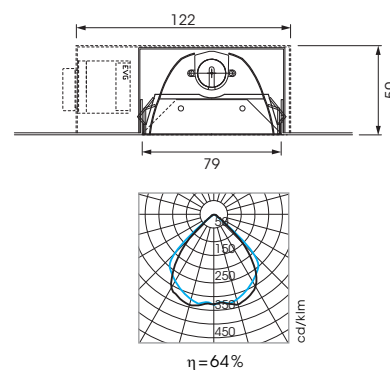
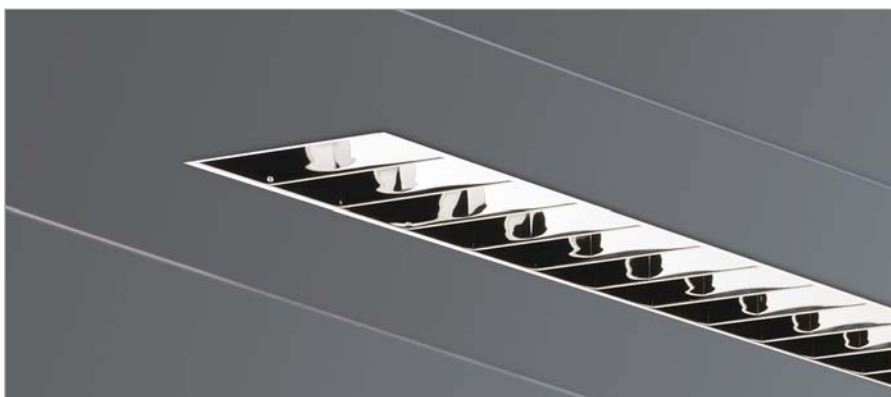
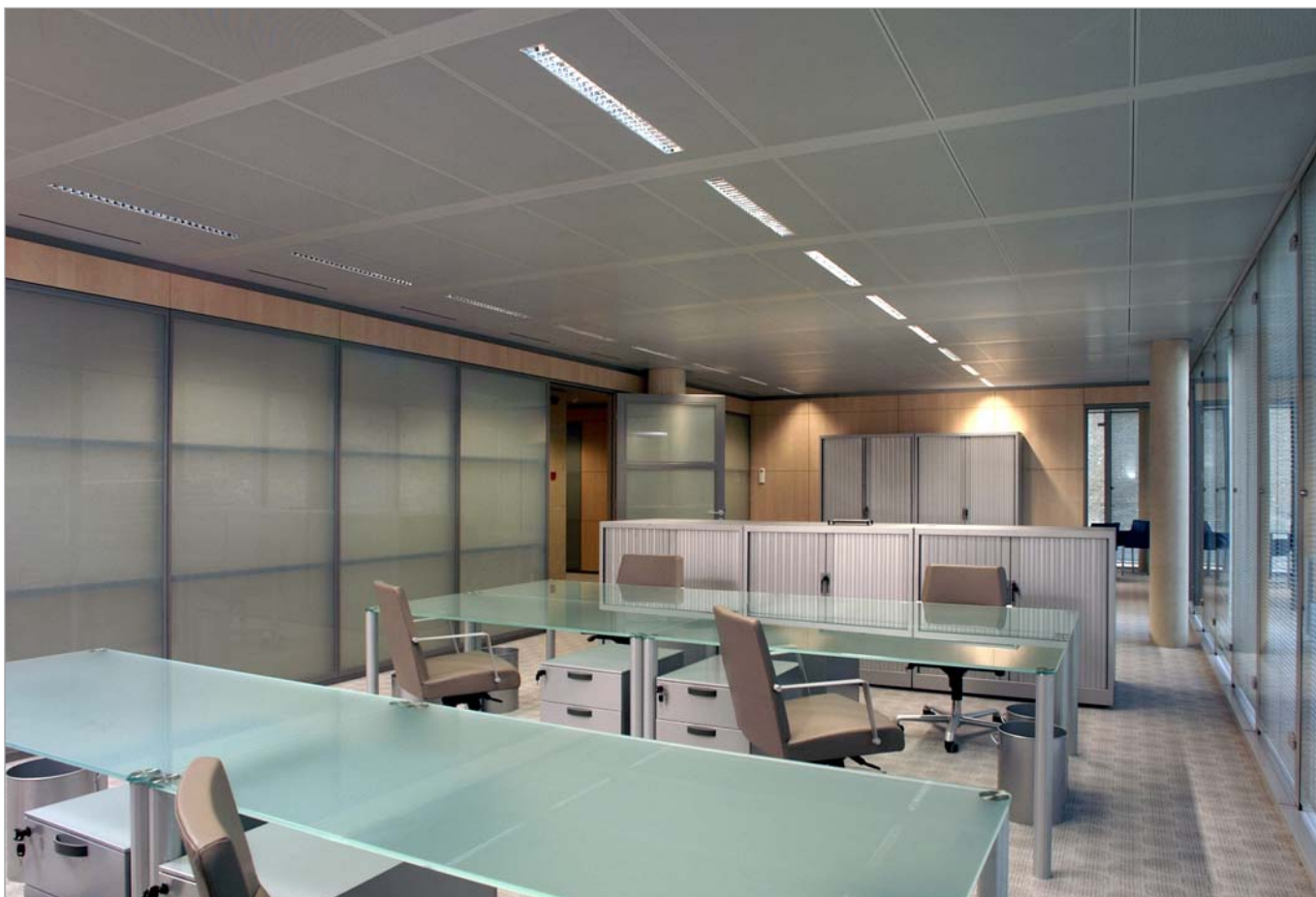

Langfeldplattenleuchte eingebaut in durlum Metallplatten. Die Leuchte wird in die Metallplatte eingelegt und bildet eine Einheit.
Gehäuse aus Stahl, eloxiert, verzinkt. BAP-Parabolrastrer, hochglänzend.

Strip-type luminaire installed in a durlum metal panel. The luminaire forms a unit with the metal panel.
Housing made of steel, anodised, zinc-plated. BAP parabolic louvre design, highly polished.

Luminaire à bac rectangulaire encastré dans les panneaux métalliques durlum. Le luminaire est inséré dans le panneau métallique et forme une unité. Boîtier en acier, anodisé, galvanisé. Trame parabolique BAP, poli miroir., hochglänzend.

Art. No.		L [mm]
1430-124	1 x 14W FH / 1 x 24W FQ	580
1430-139	1 x 21W FH / 1 x 39W FQ	880
1430-154	1 x 28W FH / 1 x 54W FQ	1180
1430-180	1 x 35W FH / 1 x 80W FQ	1480



Direkt strahlende Parabolasterleuchte 3x14W [3x24W] mit elektronischem Vorschaltgerät, als Kassettenleuchte passend für Klemmsystem [625x625mm].

Komplett mit Durchgangsverdrahtung 5x1,5mm², auch mit Notlichteinsatz lieferbar, mit drehbarer Fallsicherung.

Lichtverteilung:

- Drei matte Spiegelraster Alu 99,9% reflexionsverstärkt. Glänzende Raster auf Wunsch.
- Blendungsbegrenzung 60° bei 200cd/m², daher auch in Bereichen für bildschirm-unterstütztes Arbeiten geeignet.
- Raster werkzeuglos einzeln austauschbar.

Material:

Leuchtgehäuse aus verwindungsfreiem Stahlblech 0,7mm eloverzinkt.

Farbe:

Passiviert und lösungsmittelfrei pulverbeschichtet nach Wunsch.

Schutzart:

IP 20

Directly emitting parabolic louvre light 3x14W [3x24W] with electronic ballast unit, as modular light fixture to fit the clamping system [625x625mm].

Complete with through-wiring 5x1,5mm², also available with emergency light insert, with rotating fall arrest system.

Light distribution:

- Three matte mirror louvers aluminium 99,9% reflection-reinforced. Bright louvers available upon request.
- 60° anti-dazzle limiter at 200cd/m², which makes it also suitable in areas for screen-supported work.
- Louvres can be replaced individually without tools.

Material:

Light casing made of torsion-free steel sheet 0.7mm electrolytically galvanised

Colour:

Passivated and solvent-free powder-coated upon request.

Protection class:

IP 20

Luminaire à trame parabolique 3x14W [3x24W] à rayonnement direct avec ballast électronique en tant que luminaire à caissons adapté au système à clipser [625x625mm].

Complet avec câblage de passage 5x1,5mm², également disponible avec unité d'éclairage de secours avec dispositif anti-chute rotatif.

Répartition de la lumière:

- *Trois paralumes spéculaires mats aluminium 99,9% haute réflexion. Trame brillante, sur demande.*
- *Unité antireflet 60° à 200cd/m², donc convient aux zones de travail assisté par écran.*
- *Trame pouvant être remplacée sans outil.*

Matériau:

Boîtier du luminaire en tôle d'acier sans torsion 0,7mm anodisée galvanisée.

Coloris:

Revêtu de poudre, passivé et exempt de solvants, sur demande.

Type de protection:

IP 20

Art. No.		L [mm]
1416.314	3x14W FH [3x24W]	625

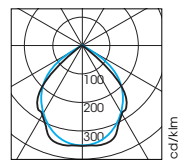

$\eta = 66,40\%$